

L型擁壁

S=1:30

H=600

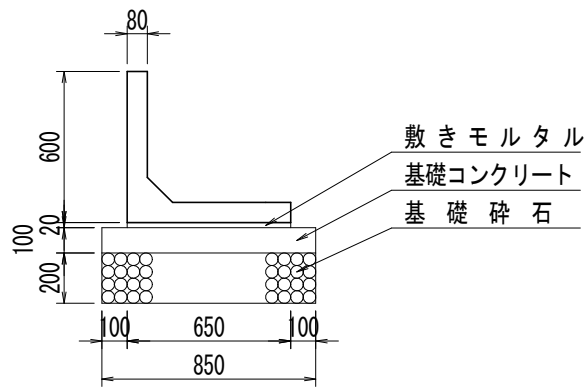

数量表

(10m当り)

名称	規格・寸法	単位	数量
L型擁壁	H=500	基	5
敷モルタル	1:3	m ³	0.13
基礎コンクリート	$\sigma_{ck}=18\text{N/mm}^2$	m ³	0.85
同上型枠		m ²	2.0
基礎碎石	RC-40 t=20.0cm	m ²	8.5
裏込碎石	RC-40	m ³	—

L型擁壁 S=1:30
H=700

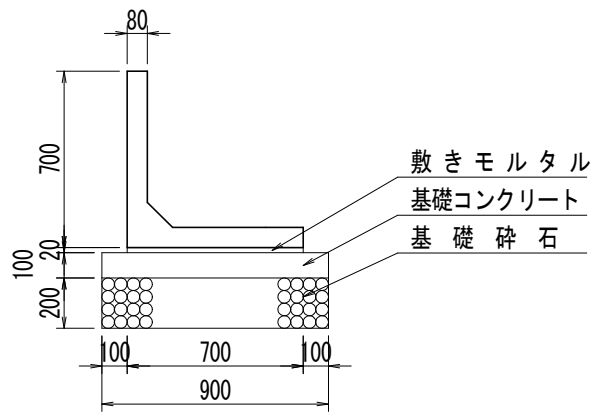

数量表

(10m当り)

名称	規格・寸法	単位	数量
L型擁壁	H=700	基	5
敷モルタル	1:3	m ³	0.14
基礎コンクリート	$\sigma_{ck}=18\text{N/mm}^2$	m ³	0.90
同上型枠		m ²	2.0
基礎碎石	RC-40 t=20.0cm	m ²	9.0
裏込碎石	RC-40	m ³	-

L型擁壁 S=1:30
H=800

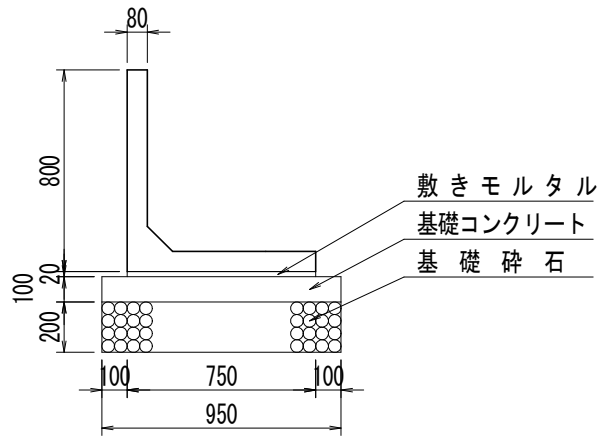

数量表

(10m当り)

名称	規格・寸法	単位	数量
L型擁壁	H=800	基	5
敷モルタル	1:3	m ³	0.15
基礎コンクリート	$\sigma_{ck}=18\text{N/mm}^2$	m ³	0.95
同上型枠		m ²	2.0
基礎碎石	RC-40 t=20.0cm	m ²	9.5
裏込碎石	RC-40	m ³	—

L型擁壁

S=1:30

H=900

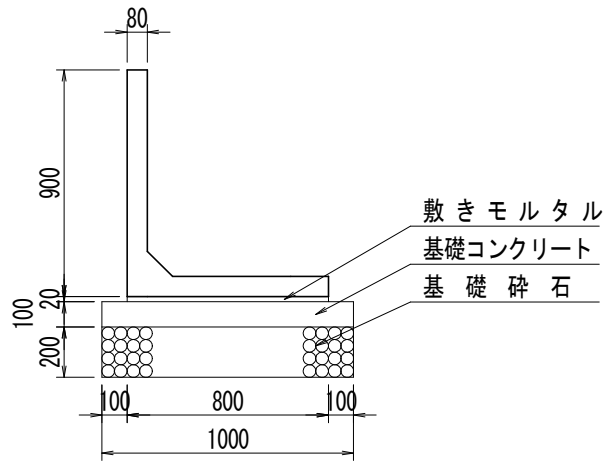

数量表

(10m当り)

名称	規格・寸法	単位	数量
L型擁壁	H=900	基	5
敷モルタル	1:3	m ³	0.16
基礎コンクリート	$\sigma_{ck}=18\text{N/mm}^2$	m ³	1.00
同上型枠		m ²	2.0
基礎碎石	RC-40 t=20.0cm	m ²	10.0
裏込碎石	RC-40	m ³	-

L型擁壁 S=1:30
H=1000

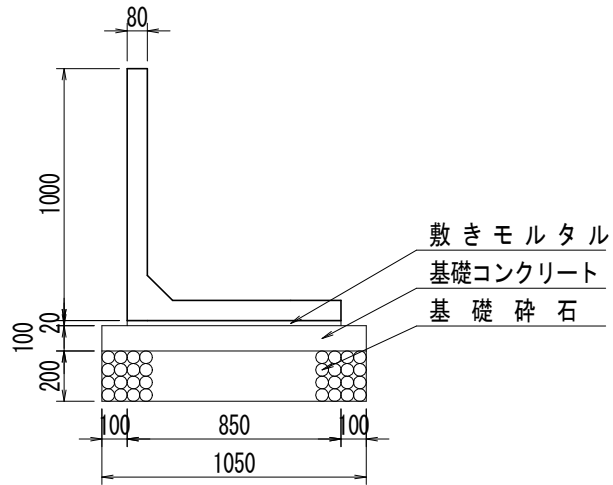

数量表

(10m当り)

名称	規格・寸法	単位	数量
L型擁壁	H=1000	基	5
敷モルタル	1:3	m ³	0.17
基礎コンクリート	$\sigma_{ck}=18\text{N/mm}^2$	m ³	1.05
同上型枠		m ²	2.0
基礎碎石	RC-40 t=20.0cm	m ²	10.5
裏込碎石	RC-40	m ³	-

L型擁壁

S=1:30

H=1100

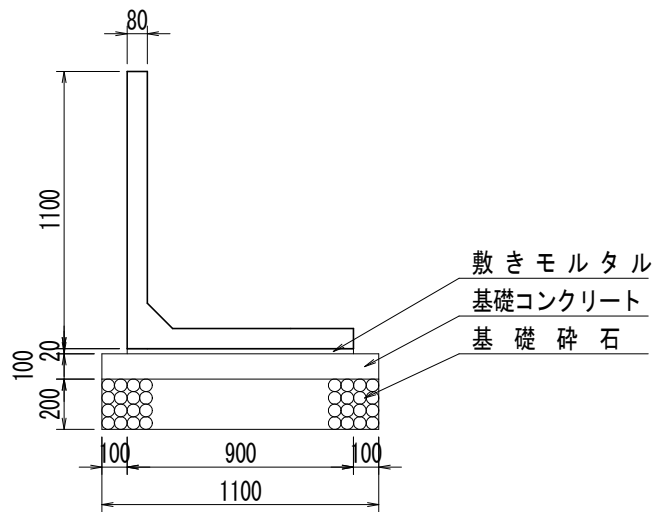

数量表

(10m当り)

名称	規格・寸法	単位	数量
L型擁壁	H=1100	基	5
敷モルタル	1:3	m ³	0.18
基礎コンクリート	$\sigma_{ck}=18\text{N/mm}^2$	m ³	1.10
同上型枠		m ²	2.0
基礎碎石	RC-40 t=20.0cm	m ²	11.0
裏込碎石	RC-40	m ³	-

L型擁壁 S=1:30
H=1200

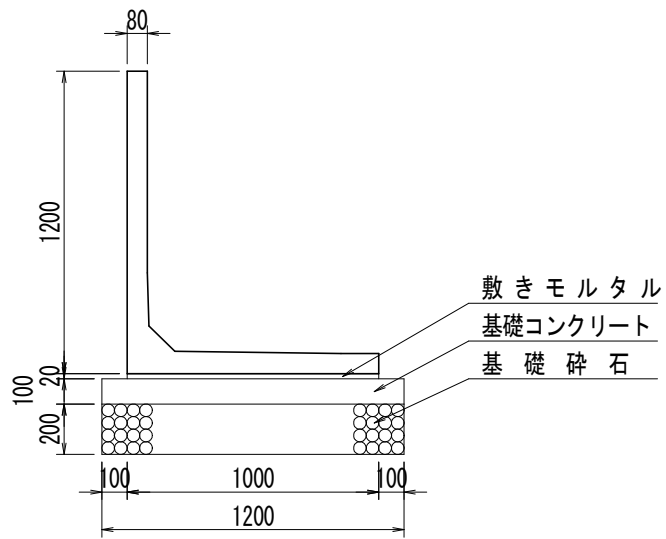

数量表

(10m当り)

名称	規格・寸法	単位	数量
L型擁壁	H=1200	基	5
敷モルタル	1:3	m ³	0.20
基礎コンクリート	$\sigma_{ck}=18\text{N/mm}^2$	m ³	1.20
同上型枠		m ²	2.0
基礎砕石	RC-40 t=20.0cm	m ²	12.0
裏込砕石	RC-40	m ³	—

L型擁壁

S=1:30

H=1300

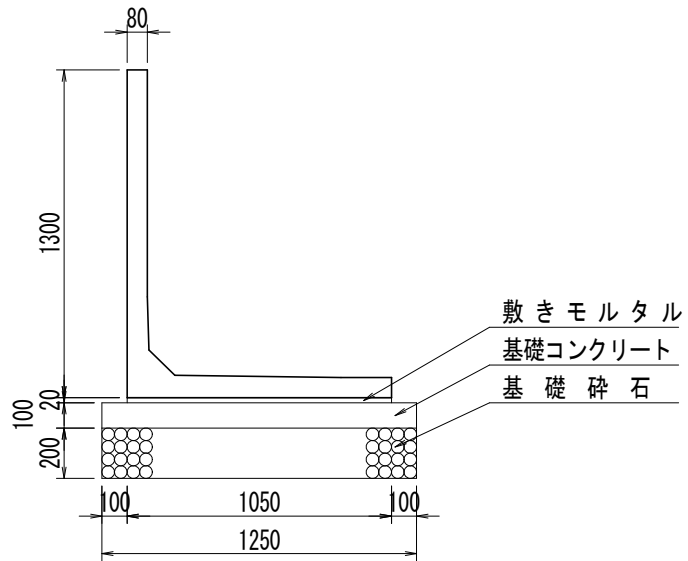

数量表

(10m当り)

名称	規格・寸法	単位	数量
L型擁壁	H=1300	基	5
敷モルタル	1:3	m ³	0.21
基礎コンクリート	$\sigma_{ck}=18\text{N}/\text{mm}^2$	m ³	1.25
同上型枠		m ²	2.0
基礎碎石	RC-40 t=20.0cm	m ²	12.5
裏込碎石	RC-40	m ³	-

L型擁壁 S=1:30
H=1400

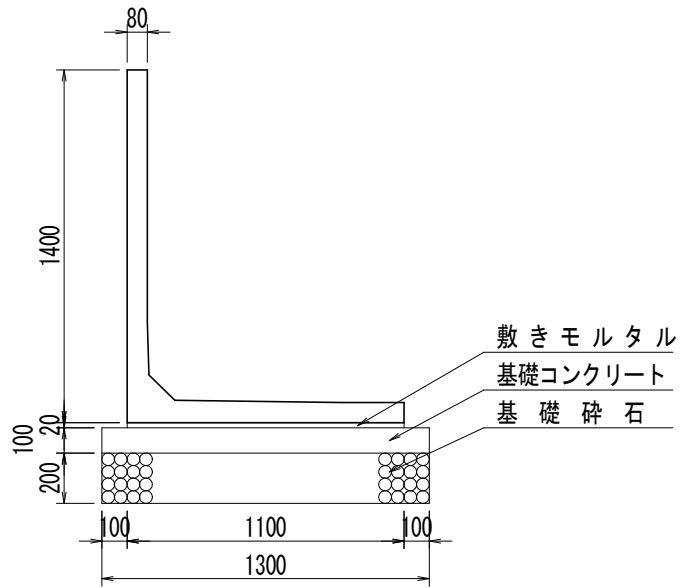

数量表

(10m当り)

名称	規格・寸法	単位	数量
L型擁壁	H=1400	基	5
敷モルタル	1:3	m ³	0.22
基礎コンクリート	$\sigma_{ck}=18\text{N/mm}^2$	m ³	1.30
同上型枠		m ²	2.0
基礎碎石	RC-40 t=20.0cm	m ²	13.0
裏込碎石	RC-40	m ³	-

L型擁壁

S=1:30

H=1500

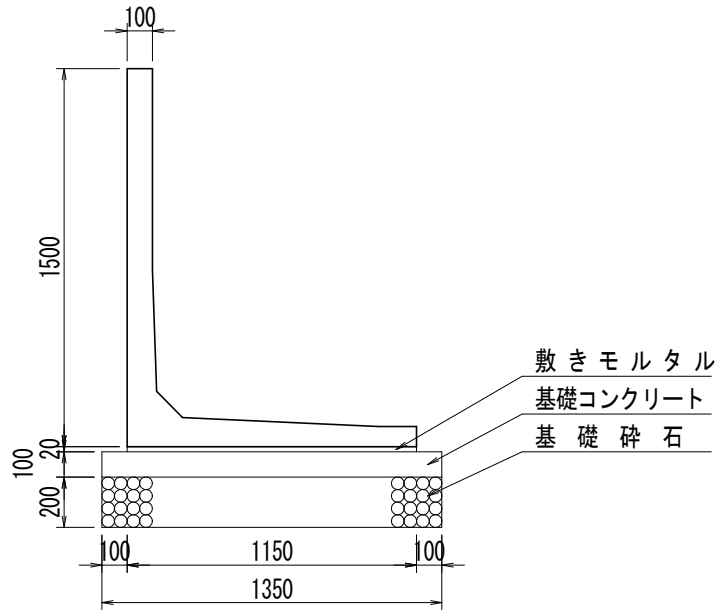

数量表

(10m当り)

名称	規格・寸法	単位	数量
L型擁壁	H=1500	基	5
敷モルタル	1:3	m ³	0.23
基礎コンクリート	$\sigma_{ck}=18\text{N}/\text{mm}^2$	m ³	1.35
同上型枠		m ²	2.0
基礎碎石	RC-40 t=20.0cm	m ²	13.5
裏込碎石	RC-40	m ³	-

L型擁壁 S=1:30
H=1600

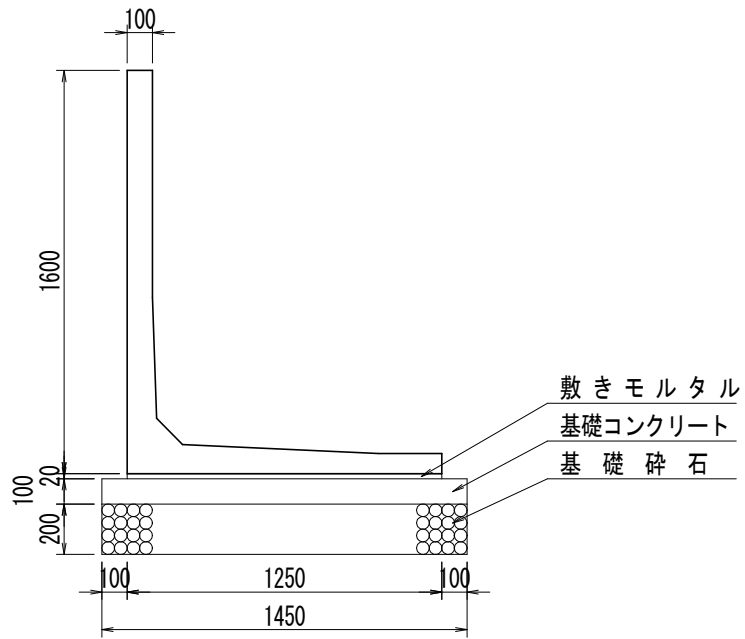

数量表

(10m当り)

名称	規格・寸法	単位	数量
L型擁壁	H=1600	基	5
敷モルタル	1:3	m ³	0.25
基礎コンクリート	$\sigma_{ck}=18\text{N/mm}^2$	m ³	1.45
同上型枠		m ²	2.0
基礎砕石	RC-40 t=20.0cm	m ²	14.5
裏込砕石	RC-40	m ³	-

L型擁壁

S=1:30

H=1700

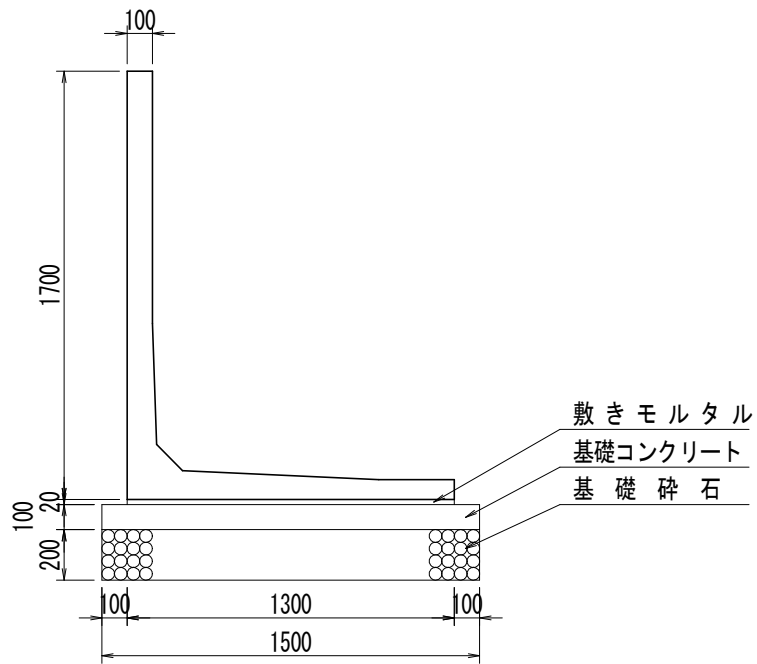

数量表

(10m当り)

名称	規格・寸法	単位	数量
L型擁壁	H=1700	基	5
敷モルタル	1:3	m ³	0.26
基礎コンクリート	$\sigma_{ck}=18\text{N/mm}^2$	m ³	1.50
同上型枠		m ²	2.0
基礎碎石	RC-40 t=20.0cm	m ²	15.0
裏込碎石	RC-40	m ³	-

L型擁壁

S=1:30

H=1800

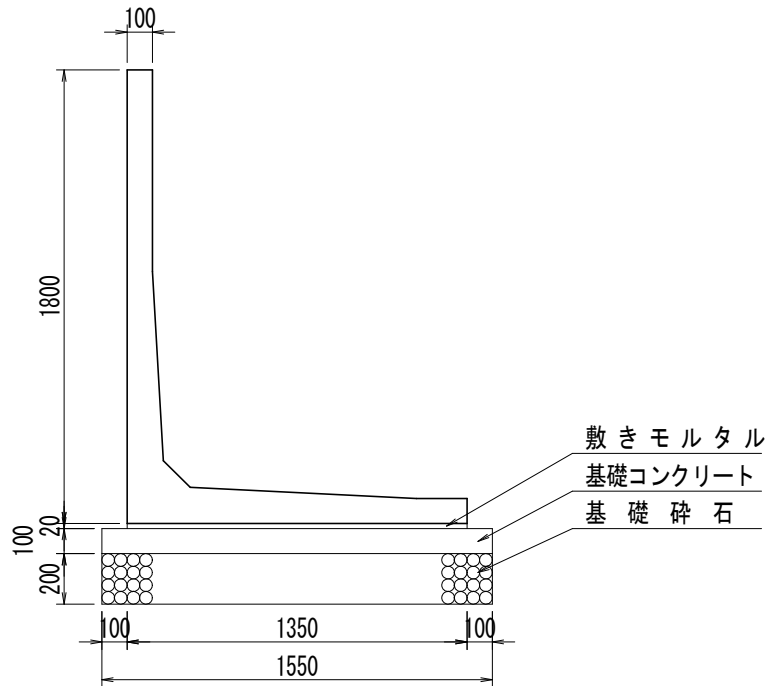

数量表

(10m当り)

名称	規格・寸法	単位	数量
L型擁壁	H=1800	基	5
敷モルタル	1:3	m ³	0.27
基礎コンクリート	$\sigma_{ck}=18\text{N/mm}^2$	m ³	1.55
同上型枠		m ²	2.0
基礎碎石	RC-40 t=20.0cm	m ²	15.5
裏込碎石	RC-40	m ³	-

L型擁壁

S=1:30

H=1900

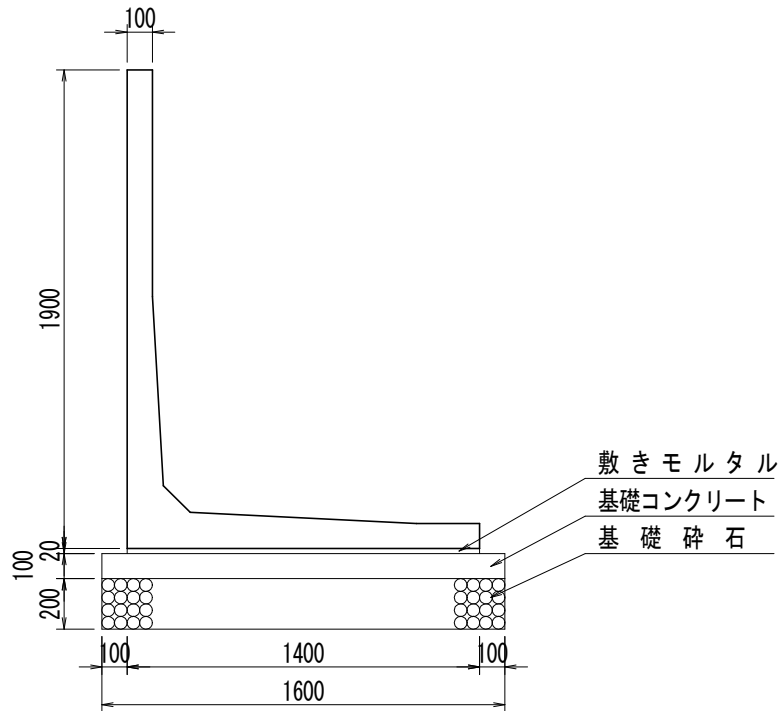

数量表

(10m当り)

名称	規格・寸法	単位	数量
L型擁壁	H=1900	基	5
敷モルタル	1:3	m ³	0.28
基礎コンクリート	$\sigma_{ck}=18\text{N/mm}^2$	m ³	1.60
同上型枠		m ²	2.0
基礎碎石	RC-40 t=20.0cm	m ²	16.0
裏込碎石	RC-40	m ³	-

L型擁壁

S=1:30

H=2000

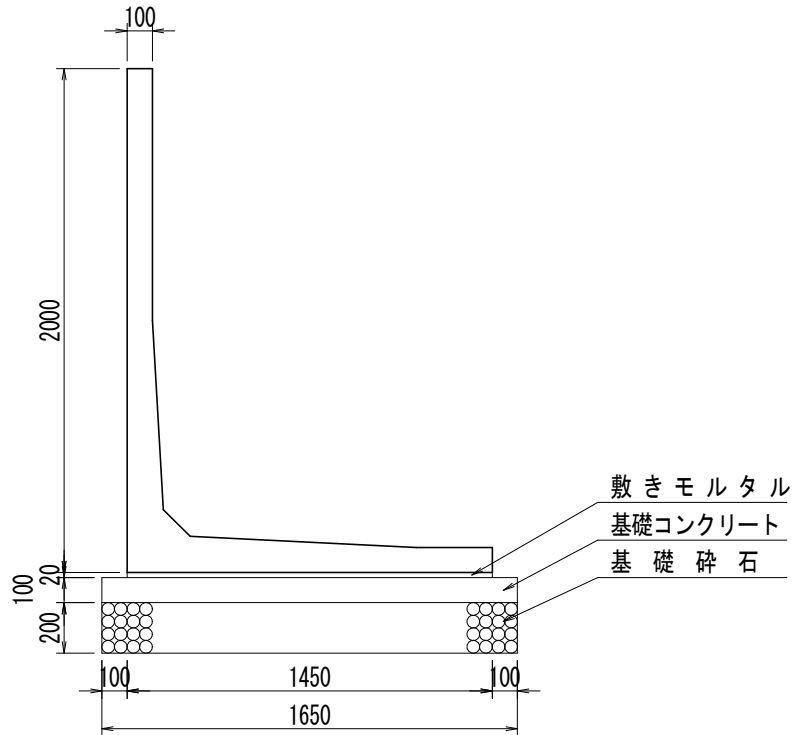

数量表

(10m当り)

名称	規格・寸法	単位	数量
L型擁壁	H=2000	基	5
敷モルタル	1:3	m ³	0.29
基礎コンクリート	$\sigma_{ck}=18\text{N/mm}^2$	m ³	1.65
同上型枠		m ²	2.0
基礎碎石	RC-40 t=20.0cm	m ²	16.5
裏込碎石	RC-40	m ³	-

L型擁壁 S=1:30
H=2100

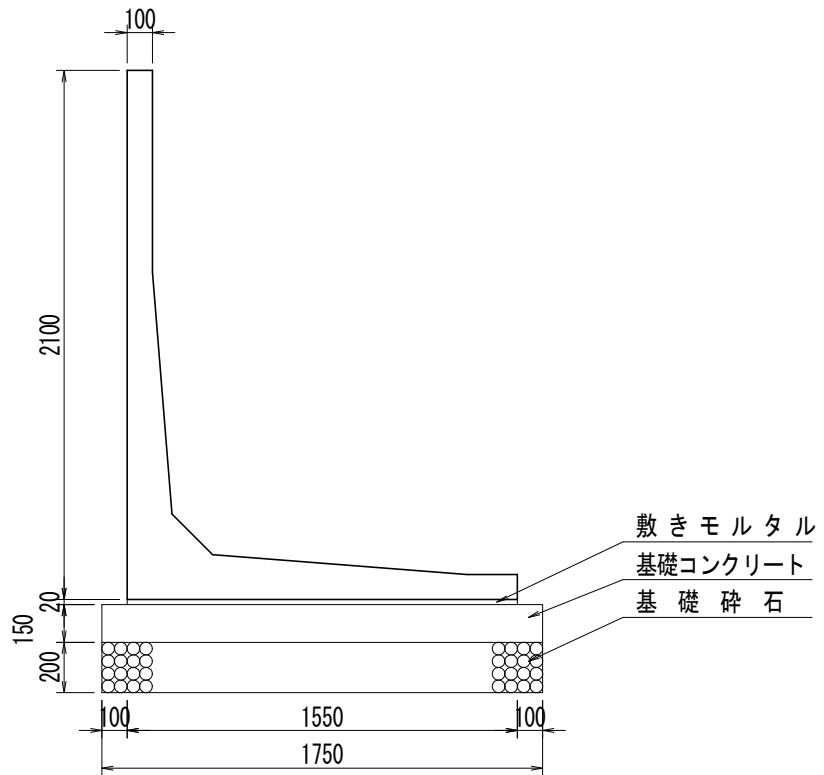

数量表

(10m当り)

名称	規格・寸法	単位	数量
L型擁壁	H=2100	基	5
敷モルタル	1:3	m ³	0.31
基礎コンクリート	$\sigma_{ck}=18\text{N/mm}^2$	m ³	2.63
同上型枠		m ²	3.0
基礎碎石	RC-40 t=20.0cm	m ²	17.5
裏込碎石	RC-40	m ³	-

L型擁壁

S=1:30

H=2200

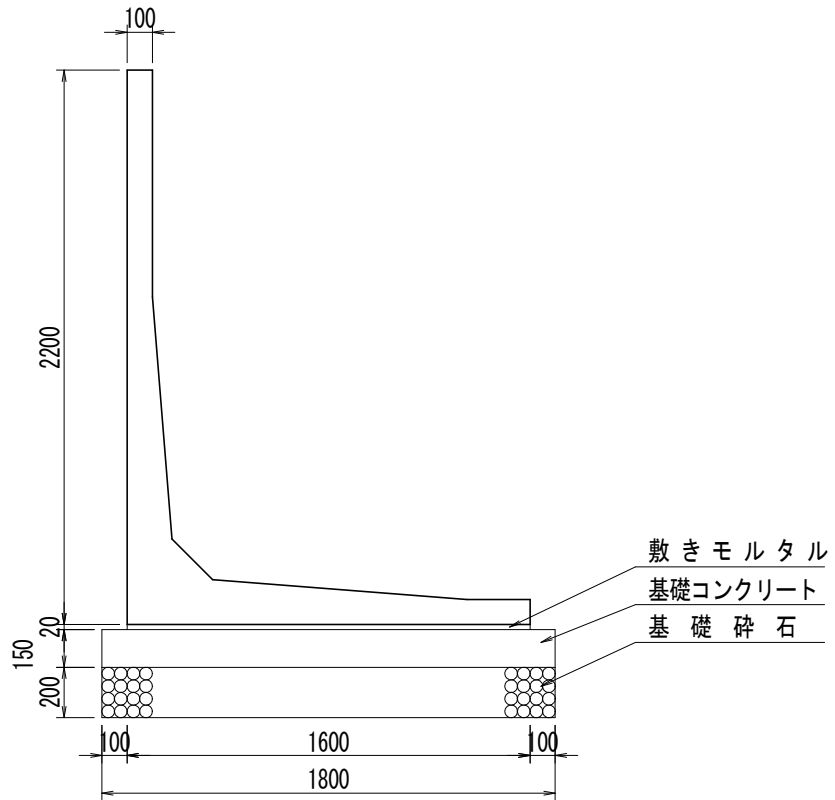

数量表

(10m当り)

名称	規格・寸法	単位	数量
L型擁壁	H=2200	基	5
敷モルタル	1:3	m ³	0.32
基礎コンクリート	$\sigma_{ck}=18\text{N/mm}^2$	m ³	2.70
同上型枠		m ²	3.0
基礎碎石	RC-40 t=20.0cm	m ²	18.0
裏込碎石	RC-40	m ³	-

L型擁壁

S=1:30

H=2300

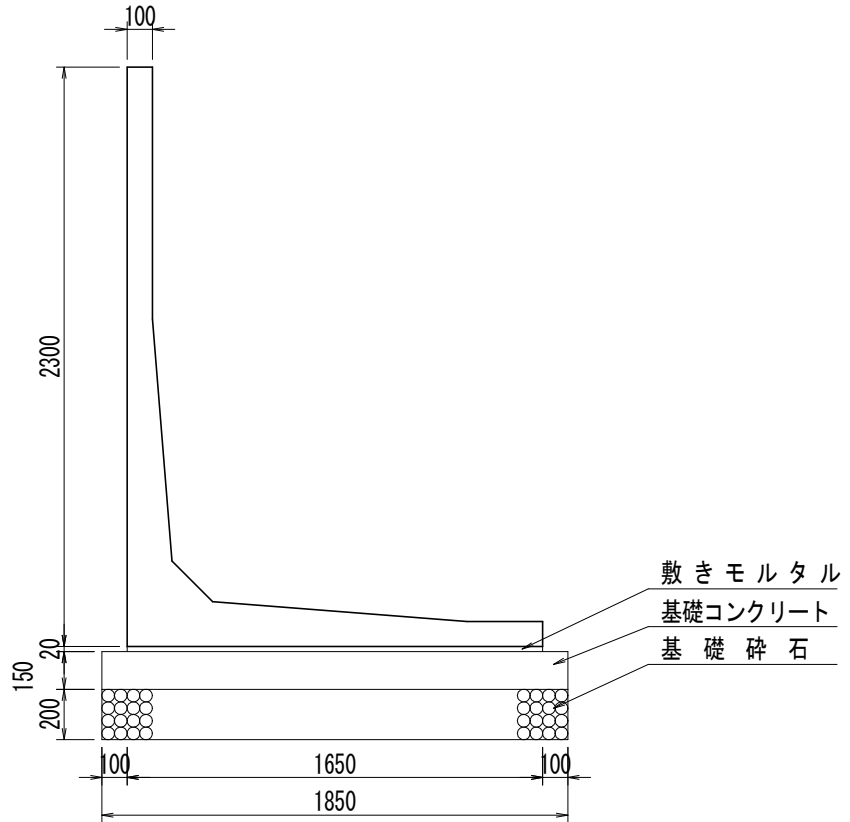

数量表

(10m当り)

名称	規格・寸法	単位	数量
L型擁壁	H=2300	基	5
敷モルタル	1:3	m ³	0.33
基礎コンクリート	$\sigma_{ck}=18\text{N/mm}^2$	m ³	2.78
同上型枠		m ²	3.0
基礎碎石	RC-40 t=20.0cm	m ²	18.5
裏込碎石	RC-40	m ³	-

L型擁壁

S=1:30

H=2400

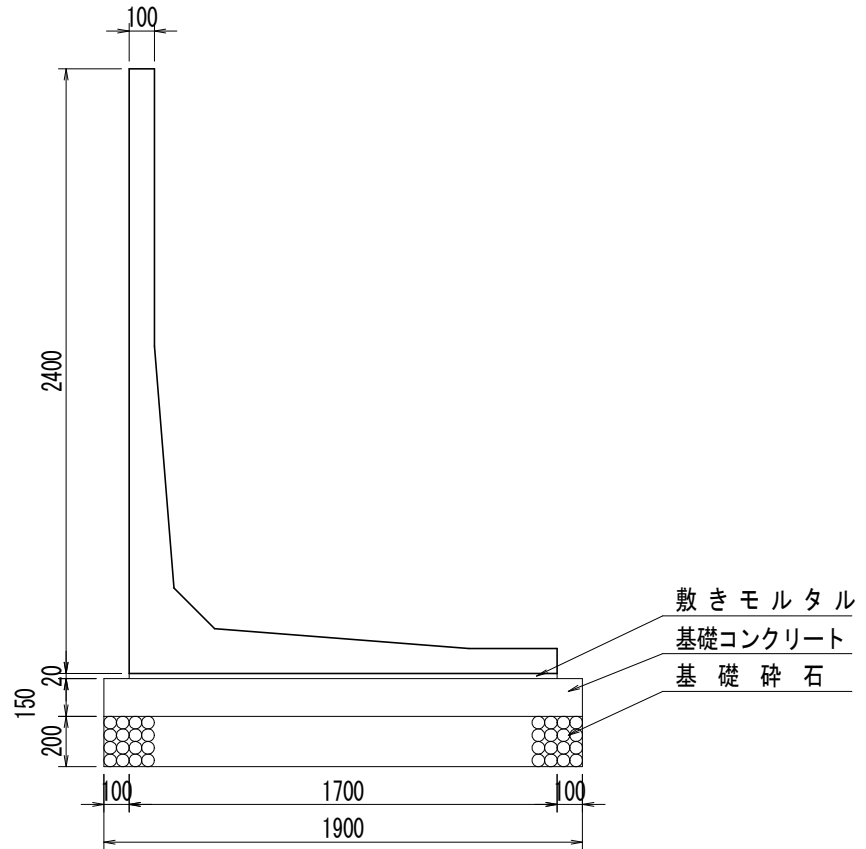

数量表

(10m当り)

名称	規格・寸法	単位	数量
L型擁壁	H=2400	基	5
敷モルタル	1:3	m ³	0.34
基礎コンクリート	$\sigma_{ck}=18\text{N/mm}^2$	m ³	2.85
同上型枠		m ²	3.0
基礎碎石	RC-40 t=20.0cm	m ²	19.0
裏込碎石	RC-40	m ³	-

L型擁壁

S=1:30

H=2500

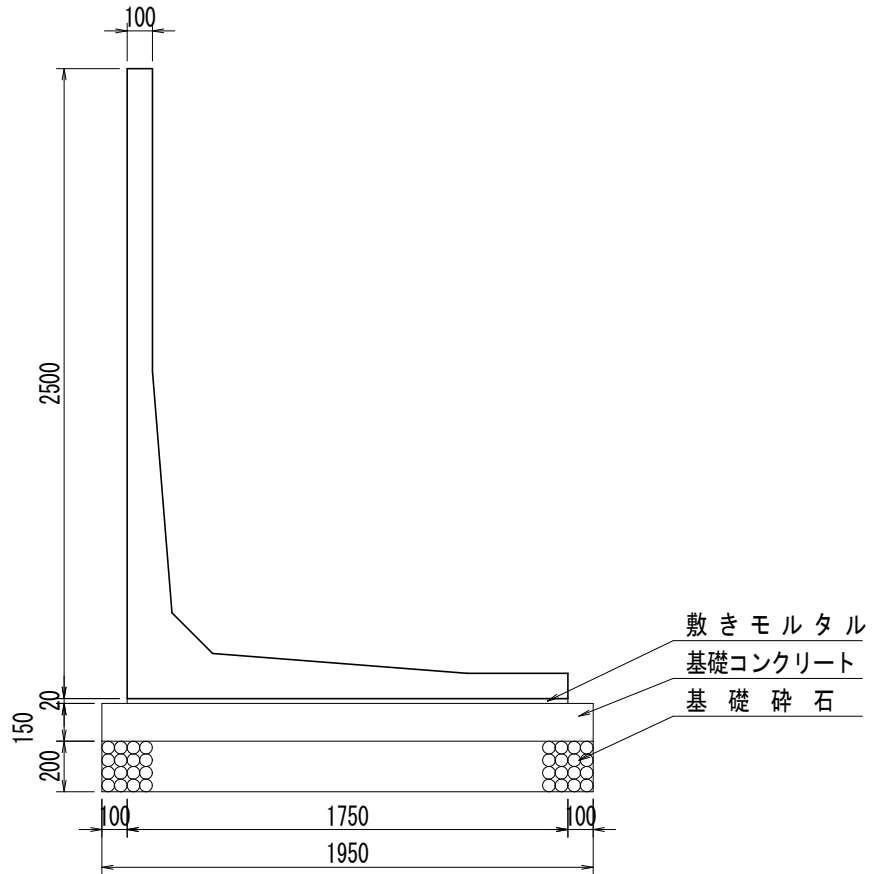

数量表

(10m当り)

名称	規格・寸法	単位	数量
L型擁壁	H=2500	基	5
敷モルタル	1:3	m ³	0.35
基礎コンクリート	$\sigma_{ck}=18\text{N/mm}^2$	m ³	2.93
同上型枠		m ²	3.0
基礎碎石	RC-40 t=20.0cm	m ²	19.5
裏込碎石	RC-40	m ³	-

L型擁壁

S=1:30

H=2600

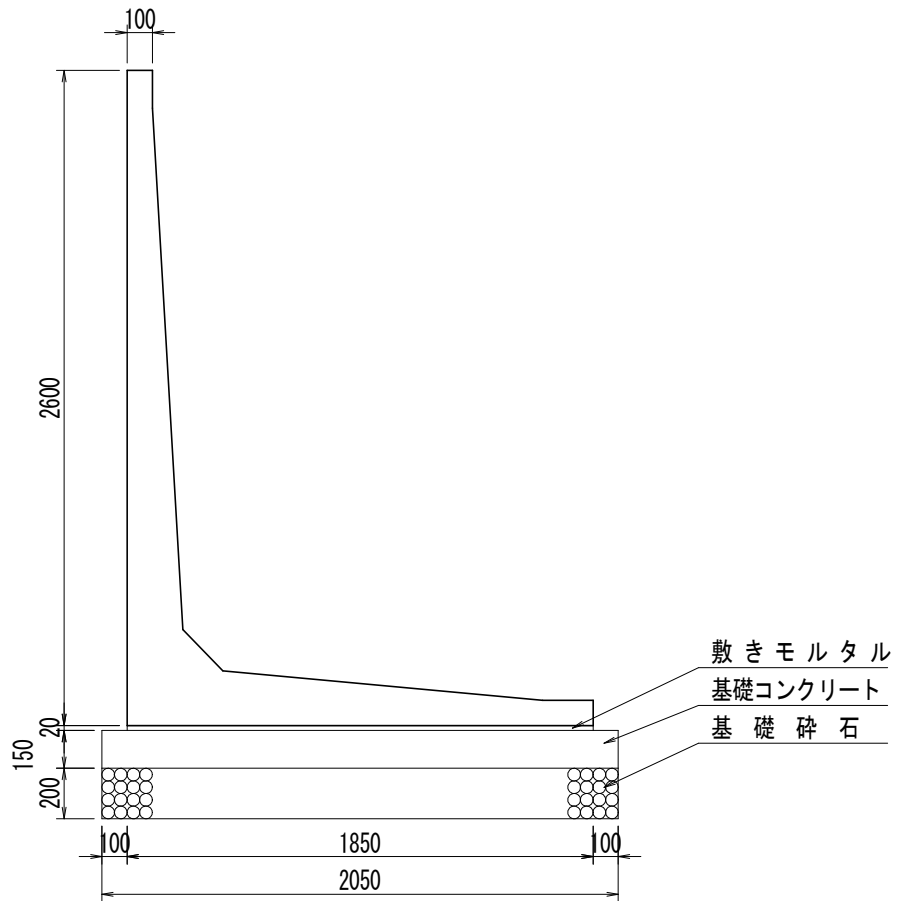

数量表

(10m当り)

名称	規格・寸法	単位	数量
L型擁壁	H=2600	基	5
敷モルタル	1:3	m ³	0.37
基礎コンクリート	$\sigma_{ck}=18N/mm^2$	m ³	3.08
同上型枠		m ²	3.0
基礎碎石	RC-40 t=20.0cm	m ²	20.5
裏込碎石	RC-40	m ³	-

L型擁壁

S=1:30

H=2700

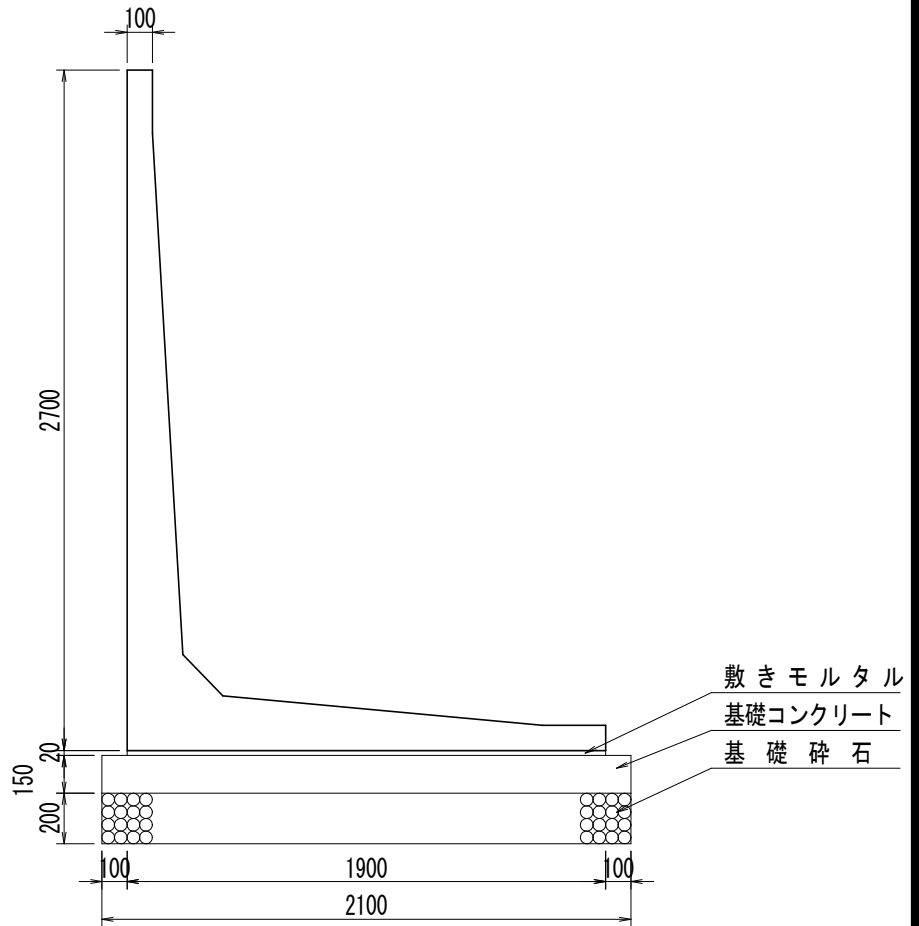

数量表

(10m当り)

名称	規格・寸法	単位	数量
L型擁壁	H=2700	基	5
敷モルタル	1:3	m ³	0.38
基礎コンクリート	$\sigma_{ck}=18\text{N/mm}^2$	m ³	3.15
同上型枠		m ²	3.0
基礎碎石	RC-40 t=20.0cm	m ²	21.0
裏込碎石	RC-40	m ³	-

L型擁壁

S=1:30

H=2800

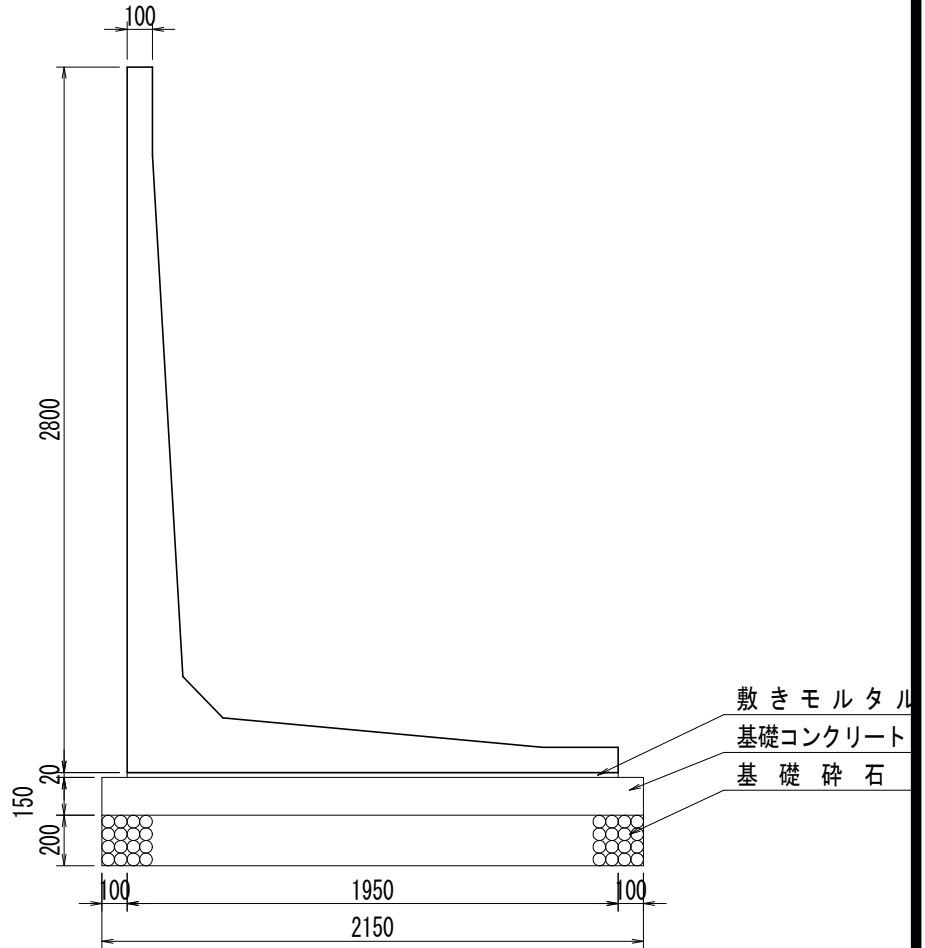

数量表

(10m当り)

名称	規格・寸法	単位	数量
L型擁壁	H=2800	基	5
敷モルタル	1:3	m ³	0.39
基礎コンクリート	$\sigma_{ck}=18\text{N/mm}^2$	m ³	3.23
同上型枠		m ²	3.0
基礎砕石	RC-40 t=20.0cm	m ²	21.5
裏込砕石	RC-40	m ³	-

L型擁壁

S=1:30

H=2900

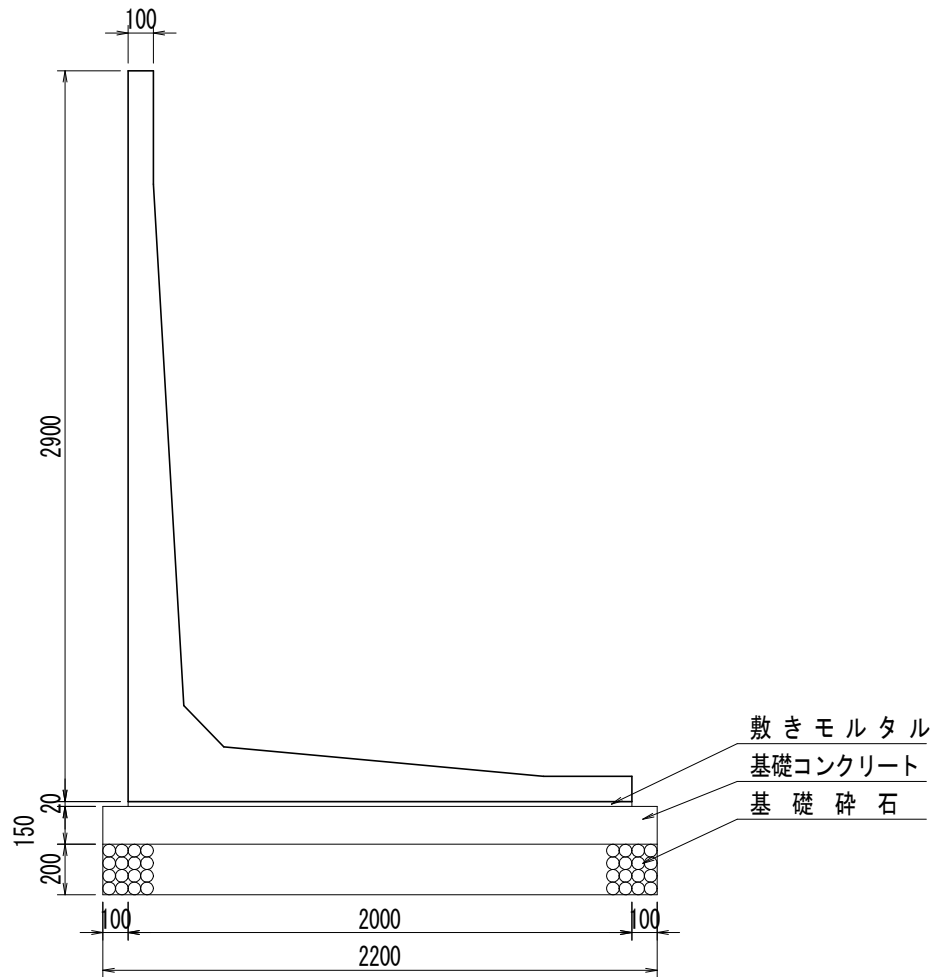

数量表

(10m当り)

名称	規格・寸法	単位	数量
L型擁壁	H=2900	基	5
敷モルタル	1:3	m ³	0.40
基礎コンクリート	$\sigma_{ck}=18\text{N/mm}^2$	m ³	3.30
同上型枠		m ²	3.0
基礎碎石	RC-40 t=20.0cm	m ²	22.0
裏込碎石	RC-40	m ³	-

L型擁壁

S=1:30

H=3000

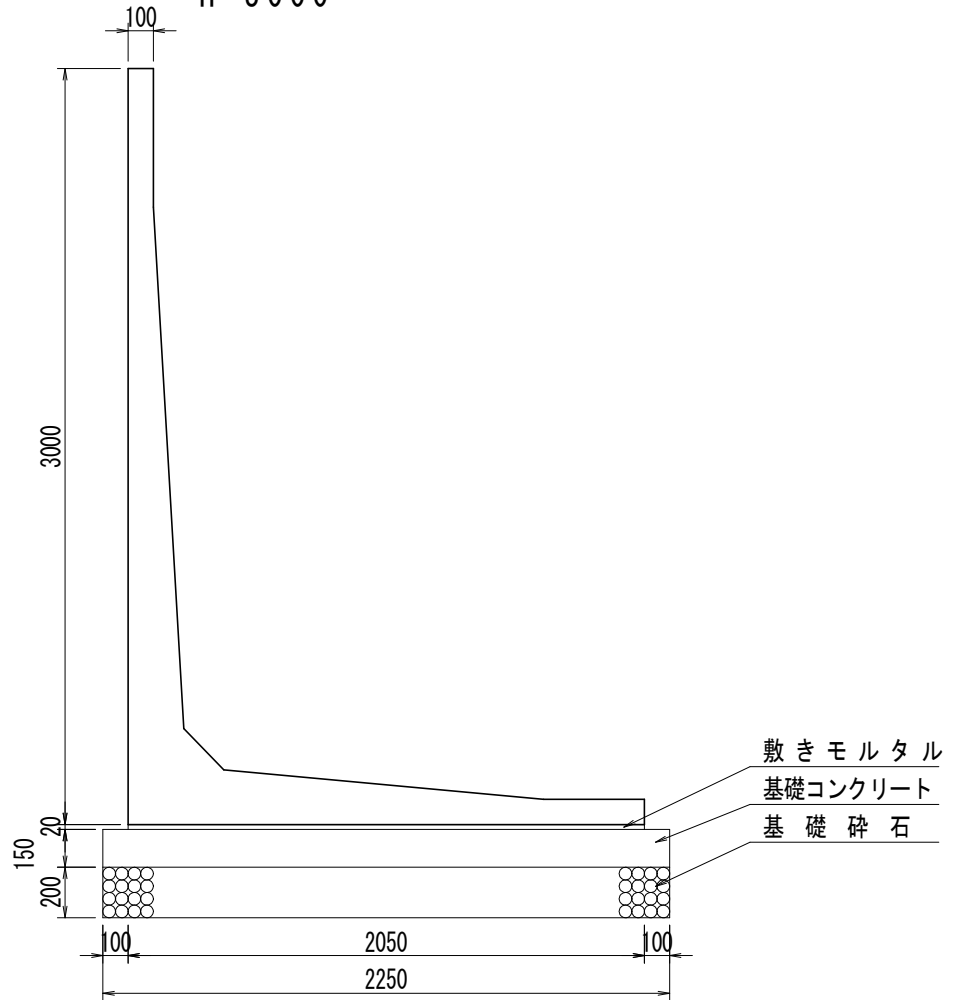

数量表

(10m当り)

名称	規格・寸法	単位	数量
L型擁壁	H=3000	基	5
敷モルタル	1:3	m ³	0.41
基礎コンクリート	$\sigma_{ck}=18\text{N/mm}^2$	m ³	3.38
同上型枠		m ²	3.0
基礎碎石	RC-40 t=20.0cm	m ²	22.5
裏込碎石	RC-40	m ³	-

L型擁壁

S=1:50

H=3250

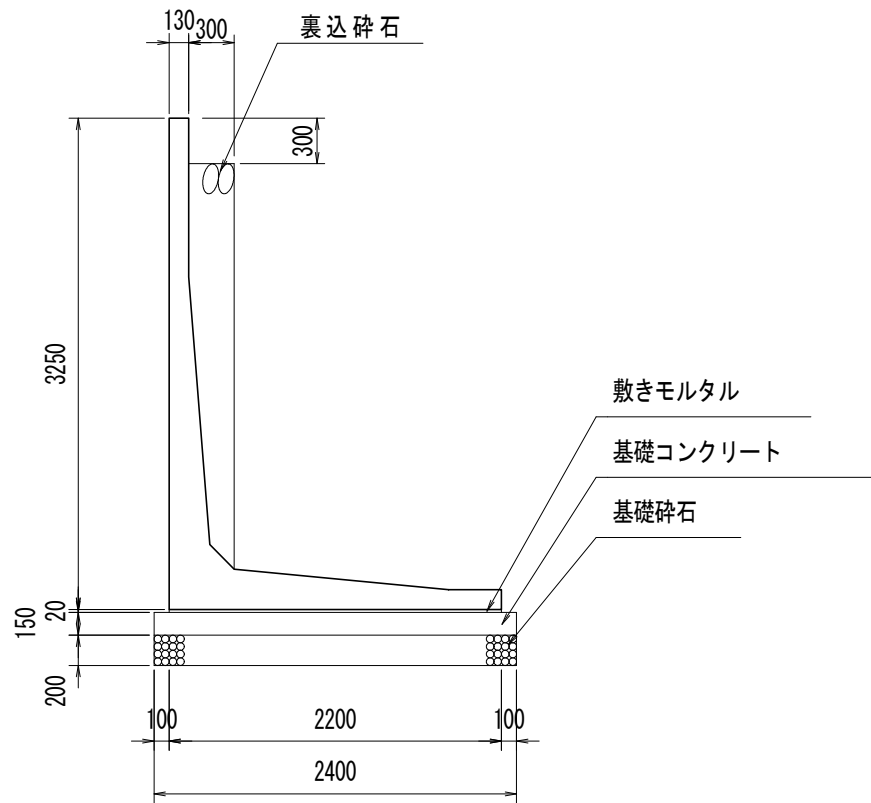

数量表

(10m当り)

名称	規格・寸法	単位	数量
L型擁壁	H=3250	基	5
敷モルタル	1:3	m ³	0.44
基礎コンクリート	$\sigma_{ck}=18\text{N/mm}^2$	m ³	3.60
同上型枠		m ²	3.0
基礎碎石	RC-40 t=20.0cm	m ²	24.0
裏込碎石	RC-40	m ³	6.16

L型擁壁

S=1:50

H=3500

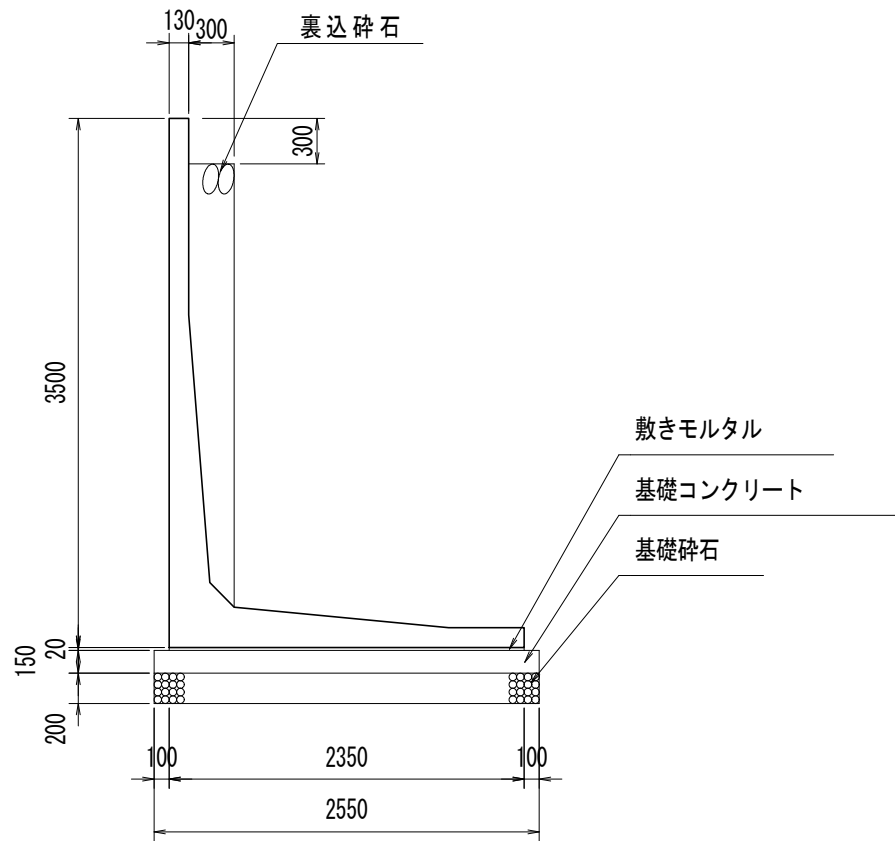

数量表

(10m当り)

名称	規格・寸法	単位	数量
L型擁壁	H=3500	基	5
敷モルタル	1:3	m ³	0.47
基礎コンクリート	$\sigma_{ck}=18\text{N/mm}^2$	m ³	3.83
同上型枠		m ²	3.0
基礎碎石	RC-40 t=20.0cm	m ²	25.5
裏込碎石	RC-40	m ³	6.91

L型擁壁

S=1:50

H=3750

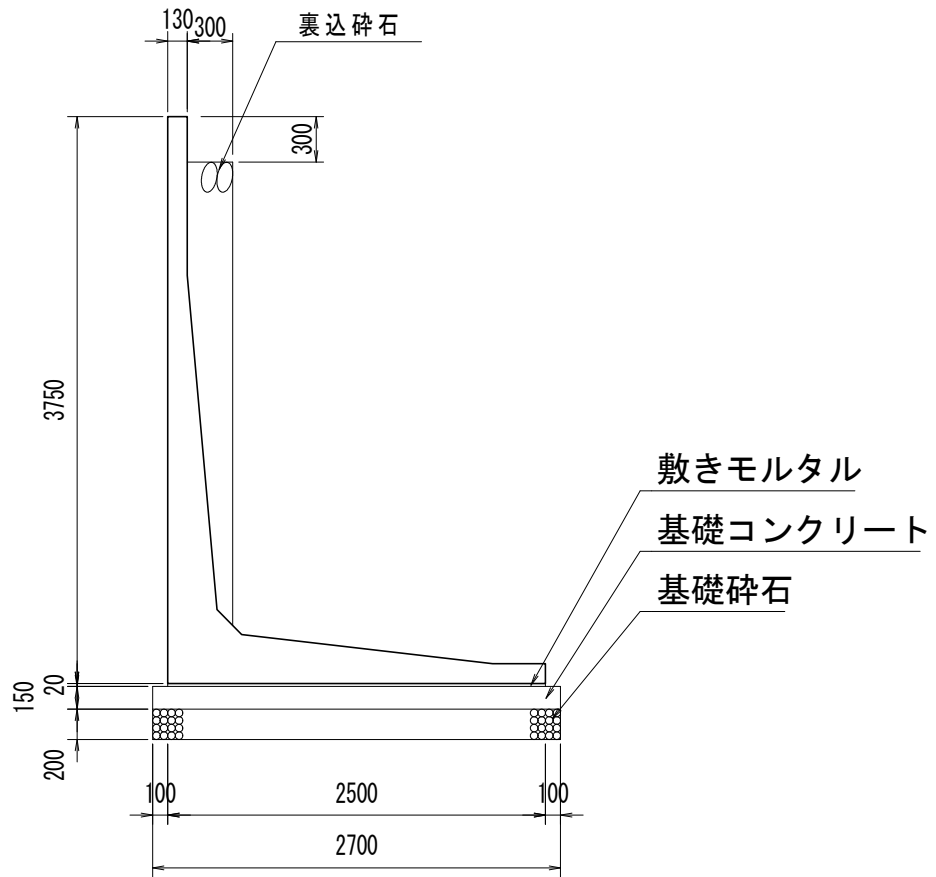

数量表

(10m当り)

名称	規格・寸法	単位	数量
L型擁壁	H=3750	基	5
敷モルタル	1:3	m ³	0.50
基礎コンクリート	$\sigma_{ck}=18\text{N/mm}^2$	m ³	4.05
同上型枠		m ²	3.0
基礎砕石	RC-40 t=20.0cm	m ²	27.0
裏込砕石	RC-40	m ³	6.45

L型擁壁

S=1:50

H=4000

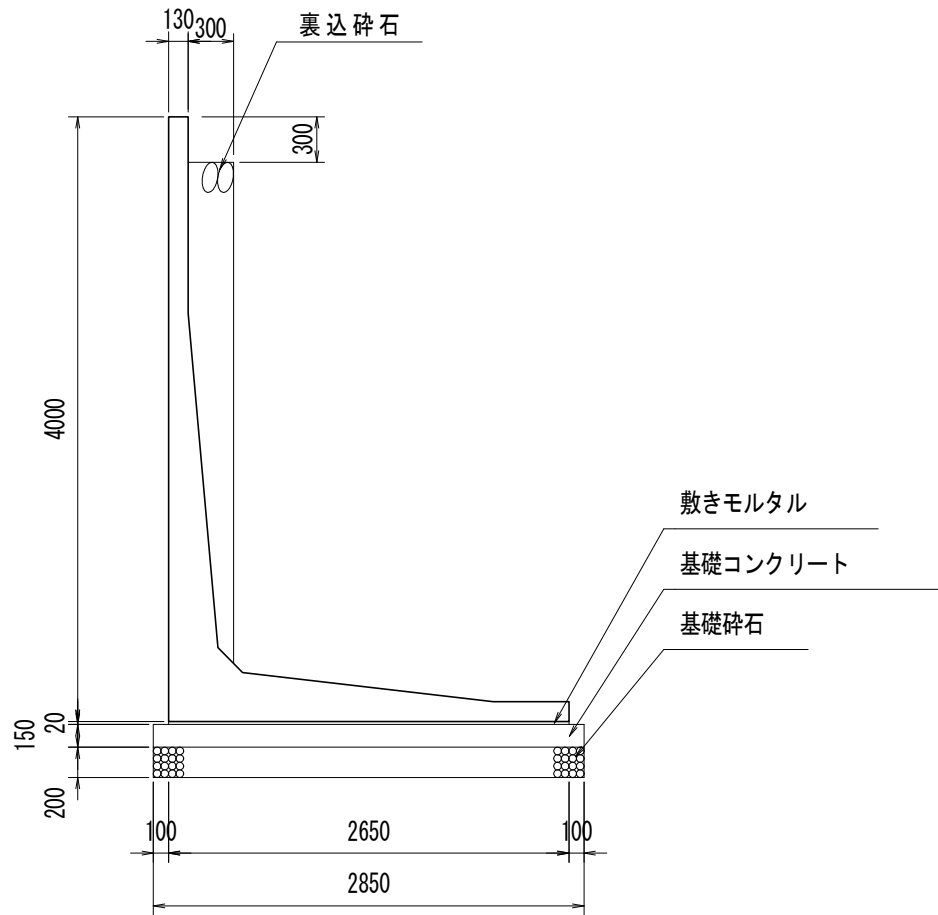

数量表

(10m当り)

名称	規格・寸法	単位	数量
L型擁壁	H=4000	基	5
敷モルタル	1:3	m ³	0.53
基礎コンクリート	$\sigma_{ck}=18\text{N/mm}^2$	m ³	4.28
同上型枠		m ²	3.0
基礎砕石	RC-40 t=20.0cm	m ²	28.5
裏込砕石	RC-40	m ³	7.20

L型擁壁

S=1:50

H=4250

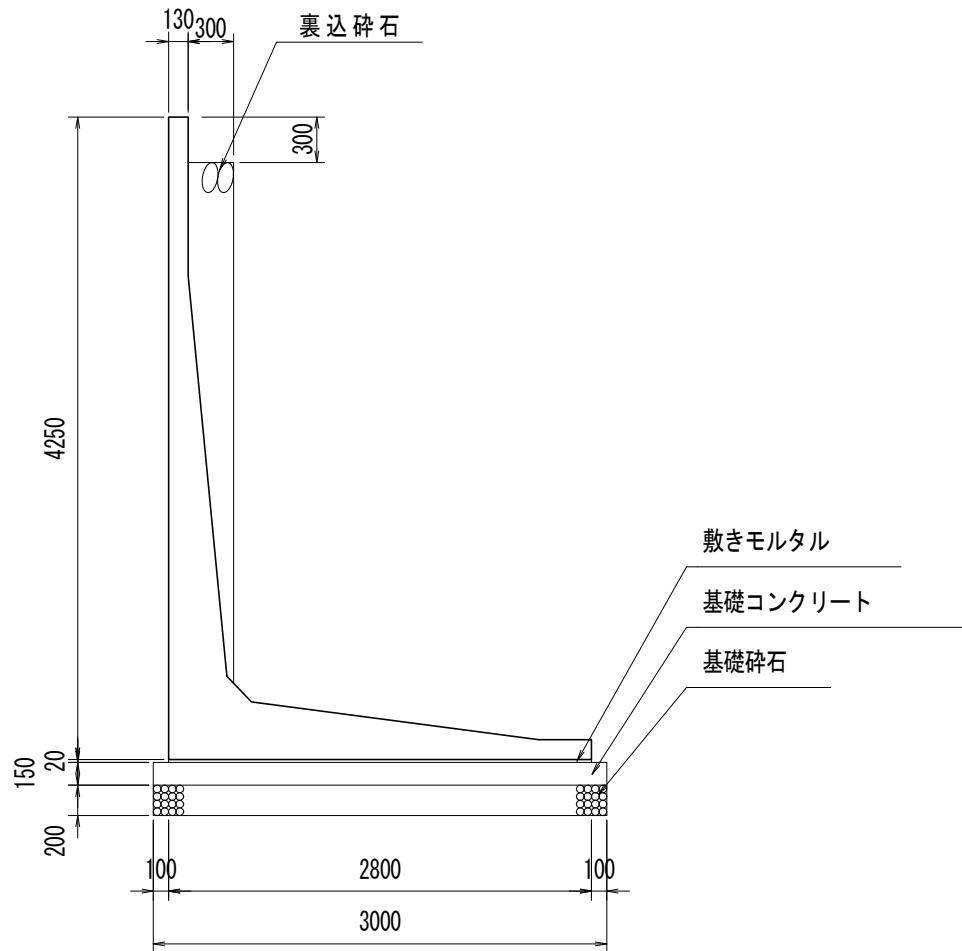

数量表

(10m当り)

名称	規格・寸法	単位	数量
L型擁壁	H=4250	基	5
敷モルタル	1:3	m ³	0.56
基礎コンクリート	$\sigma_{ck}=18\text{N/mm}^2$	m ³	4.50
同上型枠		m ²	3.0
基礎砕石	RC-40 t=20.0cm	m ²	30.0
裏込砕石	RC-40	m ³	6.51

L型擁壁

S=1:50

H=4500

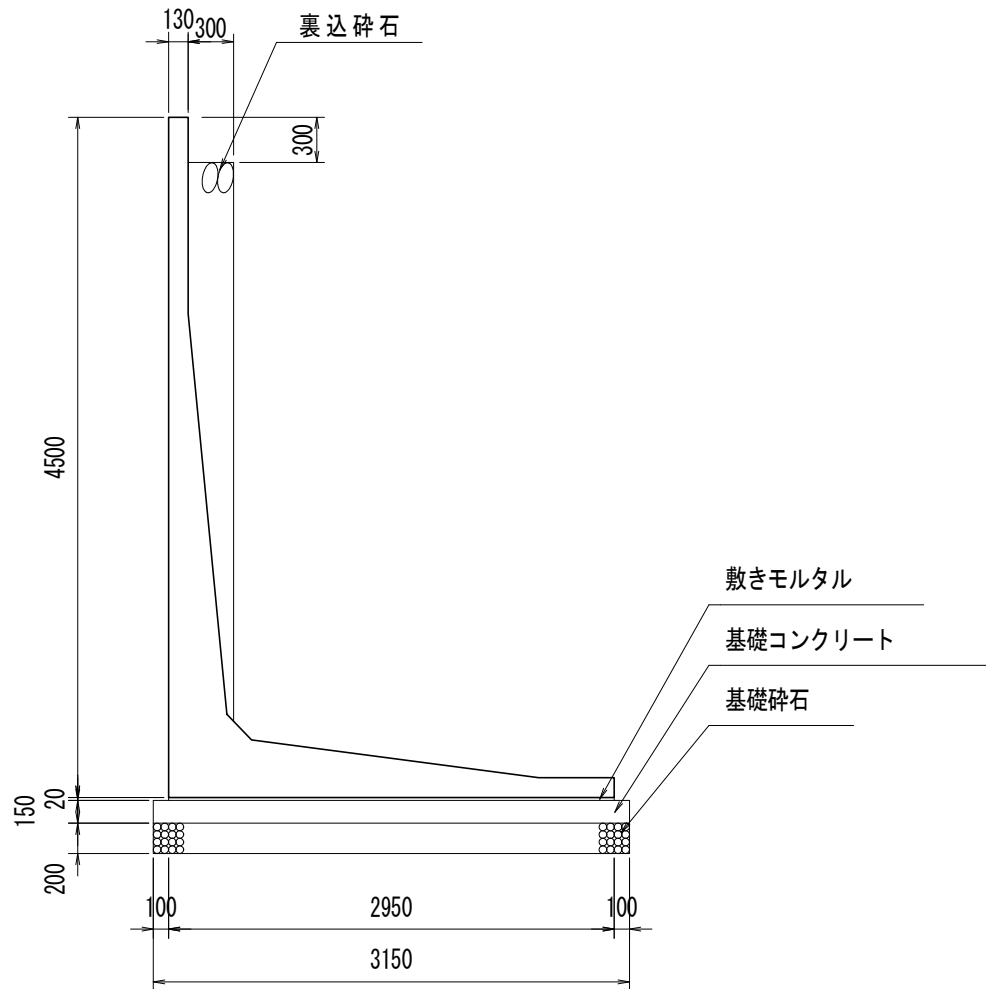

数量表

(10m当り)

名称	規格・寸法	単位	数量
L型擁壁	H=4500	基	5
敷モルタル	1:3	m ³	0.59
基礎コンクリート	$\sigma_{ck}=18\text{N/mm}^2$	m ³	4.73
同上型枠		m ²	3.0
基礎碎石	RC-40 t=20.0cm	m ²	31.5
裏込碎石	RC-40	m ³	7.26

L型擁壁
H=4750

S=1:50

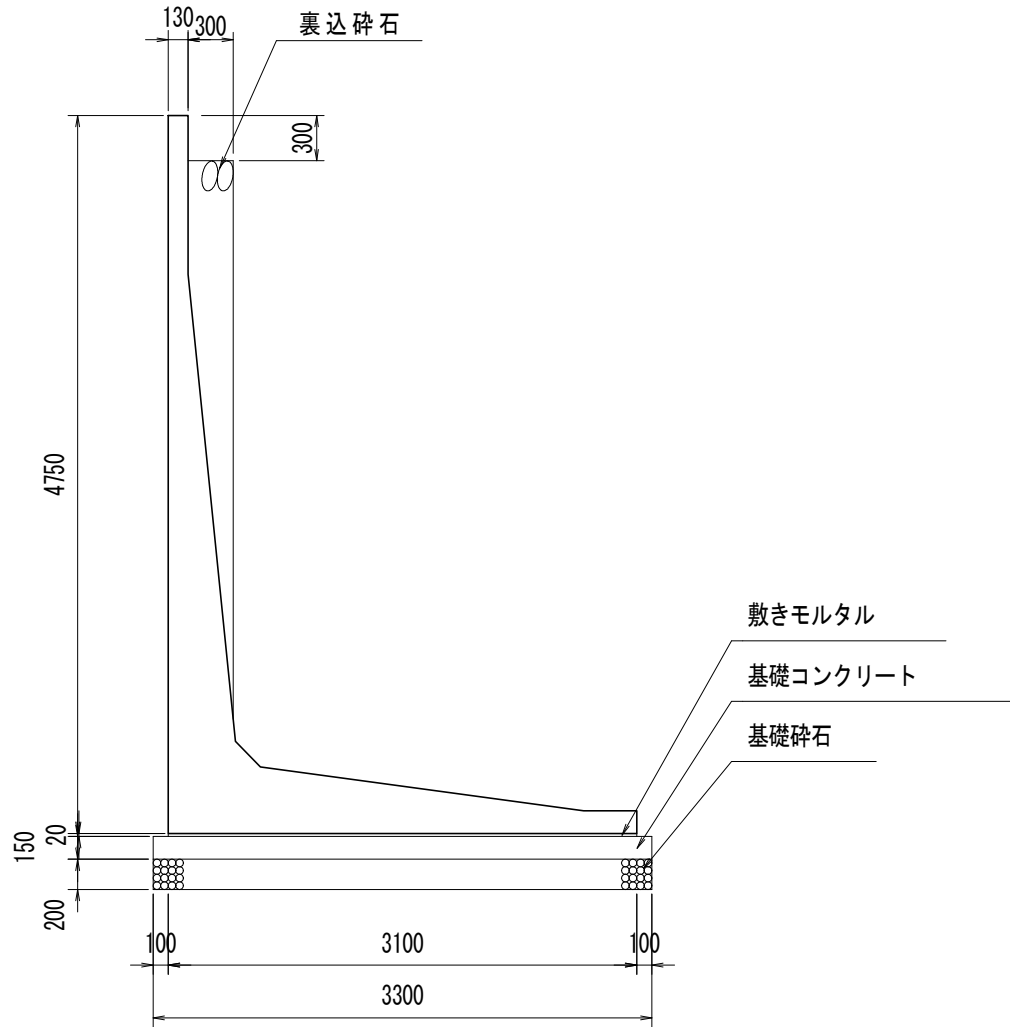

数量表

(10m当り)

名称	規格・寸法	単位	数量
L型擁壁	H=4750	基	5
敷モルタル	1:3	m ³	0.62
基礎コンクリート	$\sigma_{ck}=18\text{N/mm}^2$	m ³	4.95
同上型枠		m ²	3.0
基礎砕石	RC-40 t=20.0cm	m ²	33.0
裏込砕石	RC-40	m ³	6.35

L型擁壁

S=1:50

H=5000

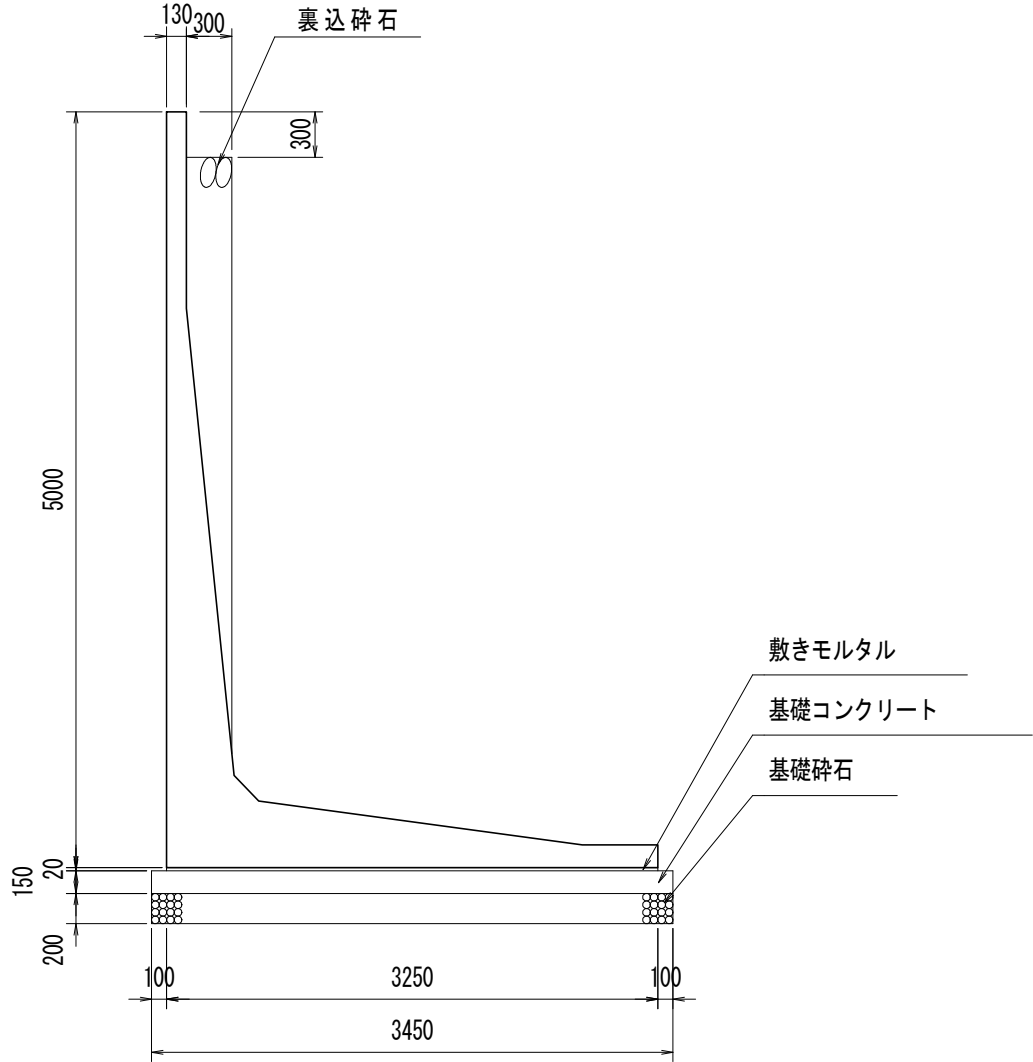

数量表

(10m当り)

名称	規格・寸法	単位	数量
L型擁壁	H=5000	基	5
敷モルタル	1:3	m ³	0.65
基礎コンクリート	$\sigma_{ck}=18N/mm^2$	m ³	5.18
同上型枠		m ²	3.0
基礎碎石	RC-40 t=20.0cm	m ²	34.5
裏込碎石	RC-40	m ³	7.10