

マルチスリット側溝 S=1:20  
縦断用 250x250

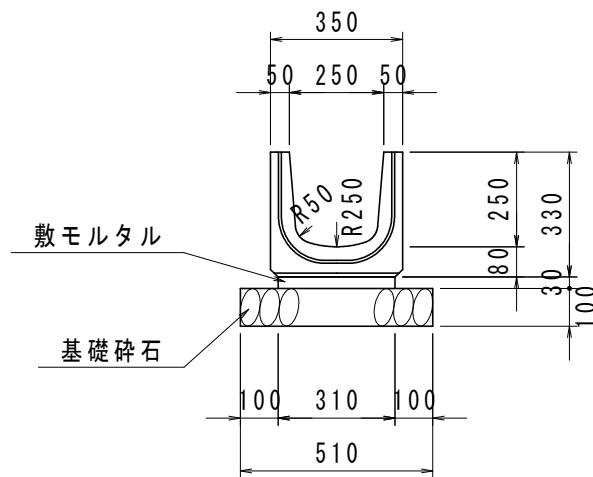

数量表

(10m当り)

名称	規格・寸法	単位	数量
マルチ側溝	縦断用 250x250 L=2.0m	m	10.0
敷モルタル	1:3	m <sup>3</sup>	0.09
基礎碎石	RC-40 t=10.0cm	m <sup>2</sup>	5.10

マルチスリット側溝蓋 S=1:20  
F型 縦断用 250

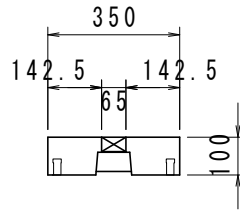

数量表

(10m当り)

名称	規格・寸法	単位	数量
マルチ側溝蓋 F型	縦断用 250 普通目 L=1.0m	枚	10

マルチスリット側溝蓋 S=1:20  
0型 縦断用 250

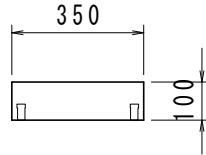

数量表

(10m当り)

名称	規格・寸法	単位	数量
マルチ側溝蓋 0型	縦断用 250 L=1.0m	枚	10

マルチスリット側溝蓋 S=1:20  
S2型 縦断用 250

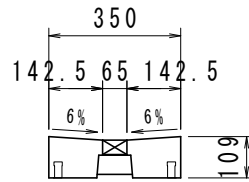

数量表

(10m当り)

名称	規格・寸法	単位	数量
マルチ側溝蓋 S2型	縦断用 250 普通目 L=1.0m	枚	10

マルチスリット側溝蓋 S=1:20  
R型 縦断用 250

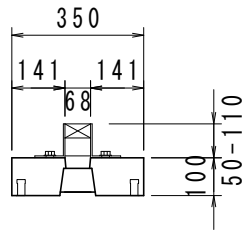

数量表

(10m当り)

名称	規格・寸法	単位	数量
マルチ側溝蓋 R型	縦断用 250 L=1.0m	枚	10
アングラー体型グレーチング	H=90 普通目	枚	10

マルチスリット側溝蓋 S=1:20  
S1C型 縦断用 250

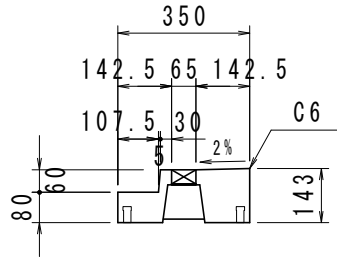

数量表

(10m当り)

名称	規格・寸法	単位	数量
マルチ側溝蓋 S1C型	縦断用 250 普通目 L=1.0m	枚	10

マルチスリット側溝蓋 S=1:20  
S2C型 縦断用 250

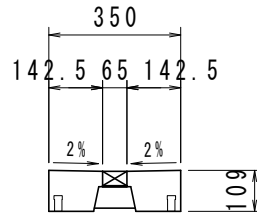

数量表

(10m当り)

名称	規格・寸法	単位	数量
マルチ側溝蓋 S2C型	縦断用 250 普通目 L=1.0m	枚	10

マルチスリット側溝蓋 S=1:20  
N型 縦断用 250

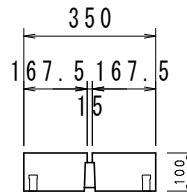

数量表

(10m当り)

名称	規格・寸法	単位	数量
マルチ側溝蓋 N型	縦断用 250 L=1.0m	枚	10



マルチスリット側溝蓋 S=1:20  
 N II 型 縦断用 250

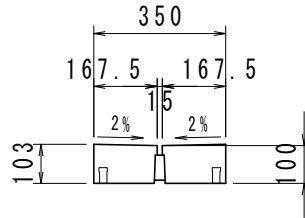

数量表

(10m当り)

名称	規格・寸法	単位	数量
マルチ側溝蓋 N II 型	縦断用 250 L=1.0m	枚	10

マルチスリット側溝蓋 S=1:20  
F型 柵用 250

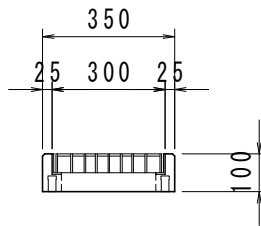
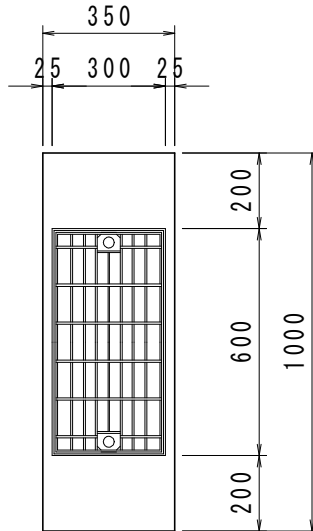

数量表

(10m当り)

名称	規格・寸法	単位	数量
マルチ側溝蓋 F型	柵用 250 普通目	枚	10

マルチスリット側溝蓋 S=1:20  
S2型 柵用 250

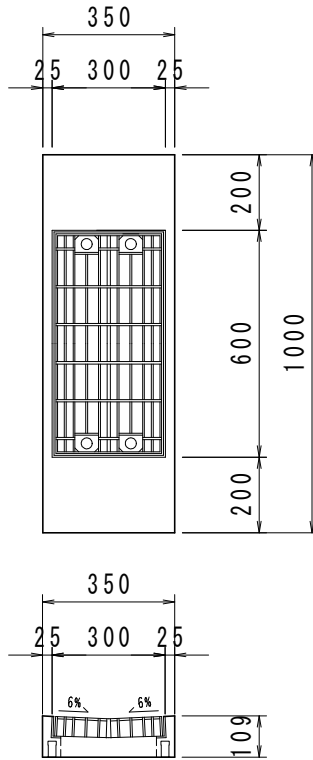

数量表

(10m当り)

名称	規格・寸法	単位	数量
マルチ側溝蓋 S2型	柵用 250 普通目	枚	10

マルチスリット側溝蓋 S=1:20  
S1C型 柵用 250

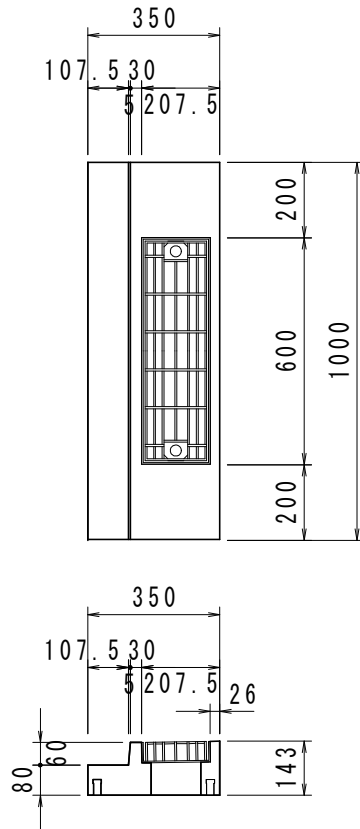

数量表

(10m当り)

名称	規格・寸法	単位	数量
マルチ側溝蓋 S1C型	柵用 250 普通目	枚	10

マルチスリット側溝蓋 S=1:20  
R-1型 柵用 250

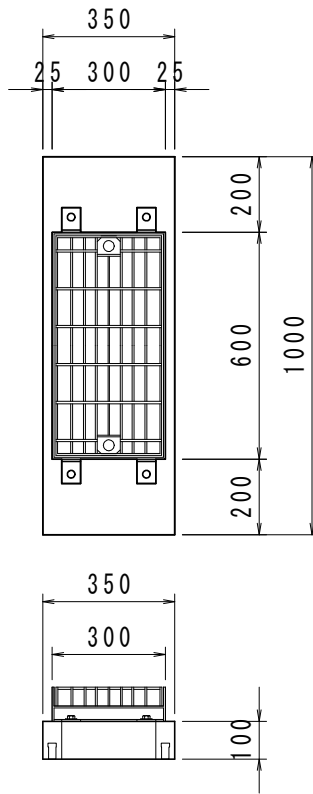

数量表

(10m当り)

名称	規格・寸法	単位	数量
マルチ側溝蓋 R-1型	柵用 250	枚	10
アングル	R-1型用 H=90	枚	10
グレーチング	R-1型用 普通目	枚	10

マルチスリット側溝蓋 S=1:20  
R-2型 柵用 250

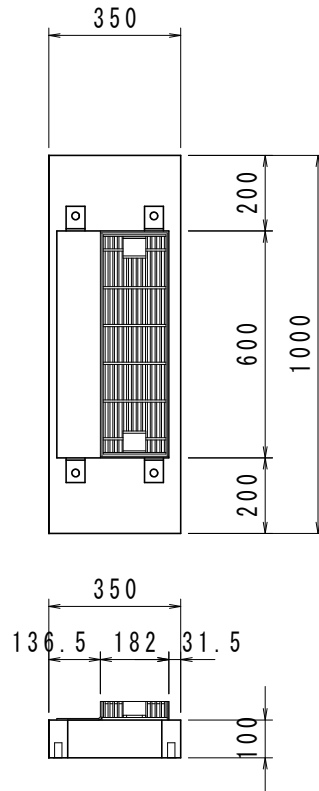

数量表

(10m当り)

名称	規格・寸法	単位	数量
マルチ側溝蓋 R-2型	柵用 250	枚	10
アングル	R-2型用 H=50	枚	10
グレーチング	R-2型用 普通目	枚	10

マルチスリット側溝 S=1:20  
柵 250

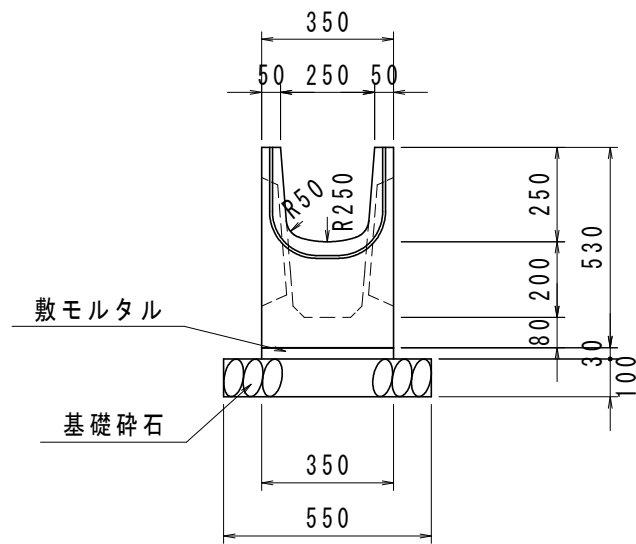

数量表

(10m当り)

名称	規格・寸法	単位	数量
マルチ側溝	柵 250 L=1.0m	m	10.0
敷モルタル	1:3	m <sup>3</sup>	0.11
基礎碎石	RC-40 t=10.0cm	m <sup>2</sup>	5.50